

NDDBT 系列— 方型座双軸缸

復動式·帶磁石 缸徑25~40

標準製作長度表

單位: mm

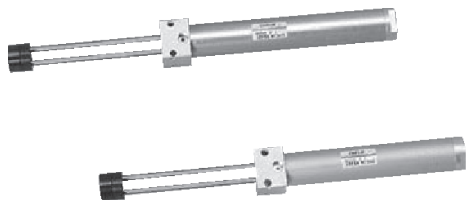

缸徑 (mm)	標準尺寸	最大行程	最大使用行程
Ø25	25、50、75、100、150 、200、250、300	300	500
Ø30	25、50、75、100、150 、200、250、300	300	
Ø40	25、50、75、100、150 、200、250、300	300	

規格表

項目	缸徑 (mm)	Ø25 ~ Ø40
作動型式		複動式氣缸
使用流體		空氣
固定型式		側面固定, 垂直固定
使用壓力範圍	kgf/cm ² (kpa)	1 ~ 8.5 (100 ~ 850)
最大使用壓力	kgf/cm ² (kpa)	9.5 (950)
使用溫度範圍	°C	0 ~ 60
使用速度範圍	mm/sec	50 ~ 700
緩衝裝置		橡膠墊片
潤滑		自由供給方式
口徑		Rc 1/8
感應裝置		附感應磁石

固定型式

● 上部固定型

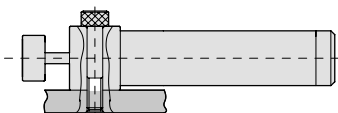

● 側面固定型

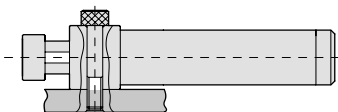

● 垂直固定型

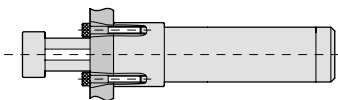

訂購稱呼代號

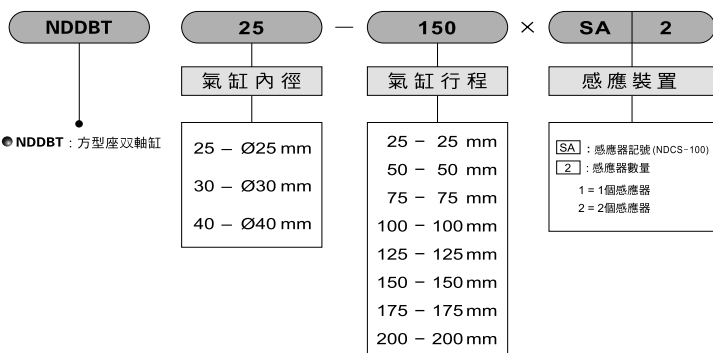

NDDBT 系列一 方型座雙軸缸

復動式·帶磁石
外觀圖形尺寸

● NDDBT 25 x

NDDBT x ST

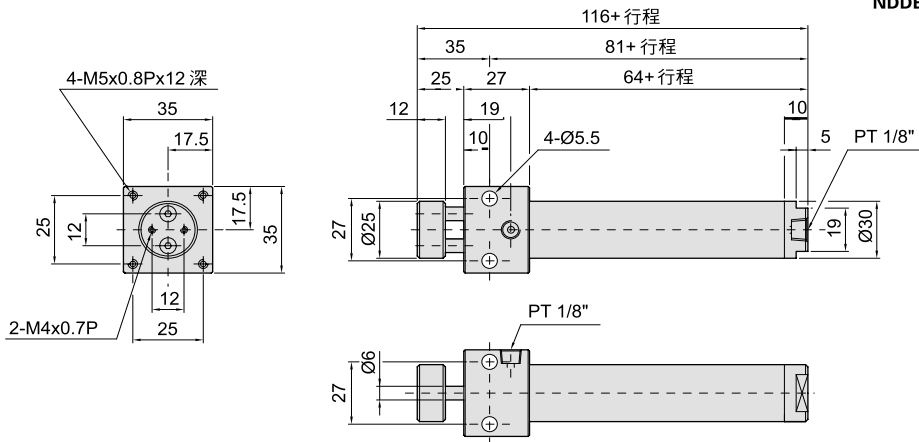

● NDDBT 30 x

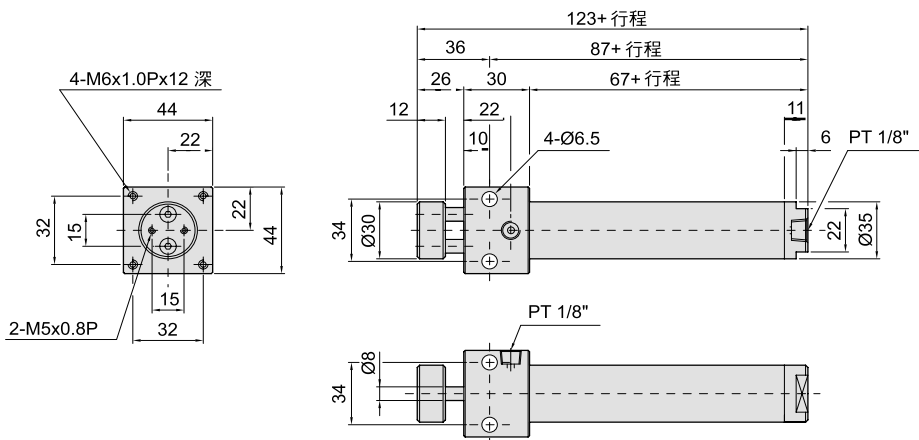

● NDDBT 40 x

